

FIXSCREEN® GO

Voorbouw MS 1 - Avant-corps M 1

MONTAGE-INSTRUCTIES - INSTRUCTIONS DE MONTAGE

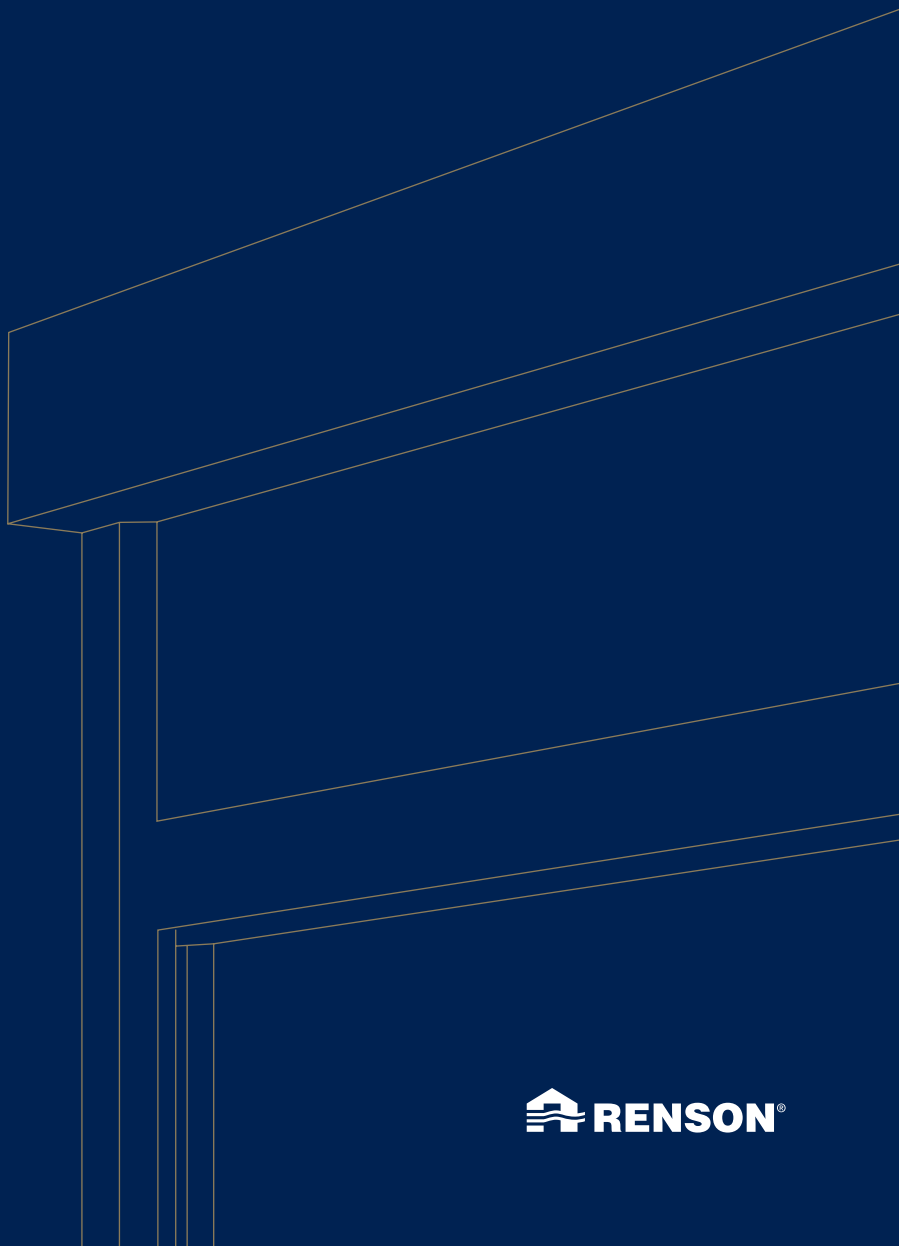

Inhoudstafel

1 • Algemeen	3
2 • Montagesituatie	3
3 • Montage	4
3.1 • Montage van de zijgeleiders	4
3.2 • Montage van de kast	6
3.3 • Dichtmaken van de zijgeleider	6
4 • Elektrische bediening	7
4.1 • Technische kenmerken en handleiding van de motoren	7
4.1.1 • Technische kenmerken van de motoren	7
4.1.2 • Handleiding van de motoren	7
4.2 • Eindafstelling van de eindpunten van de motor	8
4.2.1 • Rensonmotoren	8
4.2.2 • Detecto Rensonmotor Safety First	8
4.2.3 • Somfy motor	8
5 • Eindcontrole	9
6 • Onderhoud	10
7 • Afdanking van het product	11

1 • Algemeen

Fixscreen Go bestaat uit:

- Square design kast met uitneembare doekrol met motorbediening
- Per systeem 1 paar zijgeleiders
- Hoogwaardig glasvezeldoek met Fixscreen technologie (windvaste technologie dankzij de combinatie van symmetrische rits met een gepatenteerde versterkte ritsgeleider).
- Een onderlat, verzwaard, die een vlotte geleiding van het doek garandeert.

Controleer of de verpakking alle onderdelen bevat.

2 • Montagesituatie

Montagesituatie 1 - Voorbouwtekening metselwerk

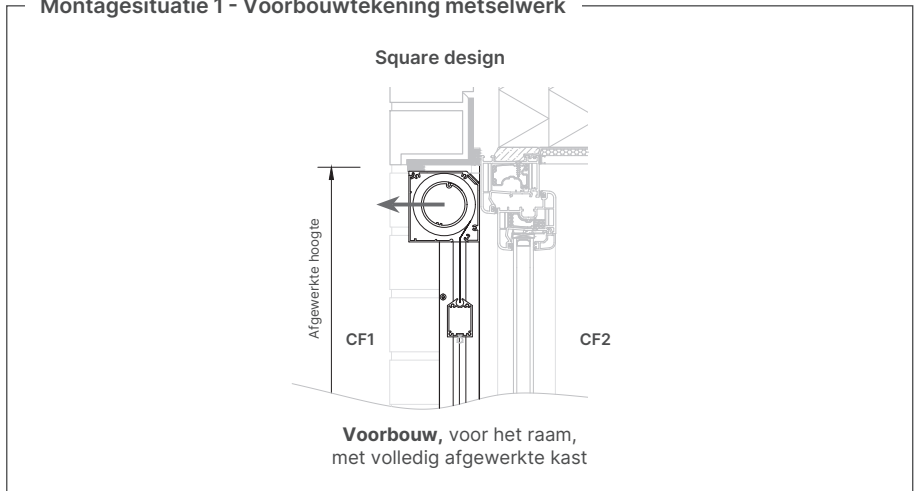

← Richting uitneembaarheid doekset

3 • Montage

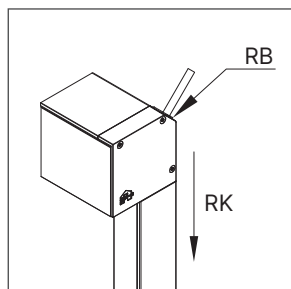

Indien de stroomtoevoer van binnenuit gebeurt moet u een opening boren in de muur van 10 mm om zo een doorgang te maken naar binnen voor de stroomkabel van de motor, naargelang de type doorvoer (B, K).

In geval van kabeldoorvoer type 'K' kan u de kabel verder laten doorlopen in de zijgeleider. De kabel wordt zo esthetisch naar beneden geleid om zo binnen de aansluiting met de stroomtoevoer te maken.

3.1 • Montage van de zijgeleiders

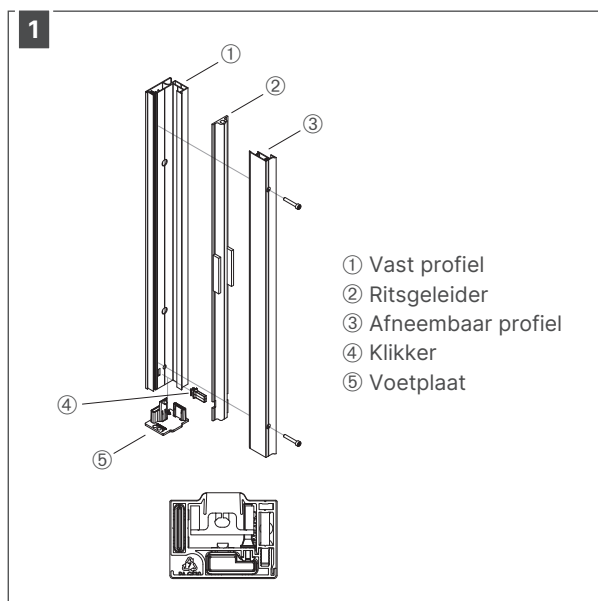

Zijgeleider S

- Demonteer de 2-delige zijgeleiders.
- Gebruik een Torxsleutel T20 voor het losschroeven van het afneembaar profiel ③ van de zijgeleider.
- Onderaan de zijgeleider is een kunststof voetplaatje ⑤ en klikker ④; dat moet voorkomen dat de ritsgeleider ② naar beneden zakt.

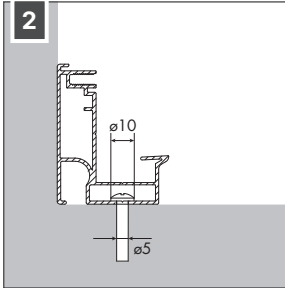

Montage van voorgeboorde zijgeleider via achterzijde (ø5mm)

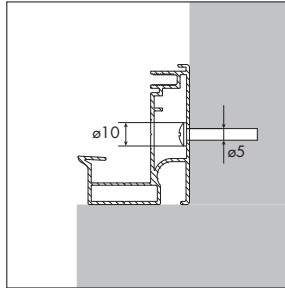

Montage van voorgeboorde zijgeleider zijdelings (ø5mm)

De zijgeleider is **standaard voorgeboord** (telkens de binnenkamer met ø10).
Er zijn 2 plaatsingsmogelijkheden voor de zijgeleider: via de **achterzijde** of **zijdelings**.
Het boorgat ø10 is reeds voorgeboord, het boorgat ø5 mm moet nog geboord worden.

! OPGELET

De voorgeboorde gaten in de zijgeleider zijn voorzien om de 250 mm. Houd rekening met een maximale afstand van 750 mm tussen twee boorgaten voor montage. Zorg dat de kop van de schroef na het borgen volledig verzonken is, zodat de ritsgeleider ② niet gehinderd wordt.

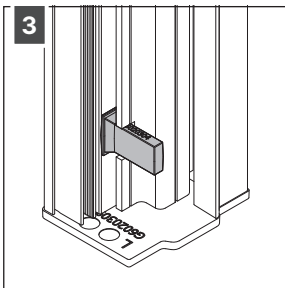

Respecteer de positie van de zijgeleider. De klikker (zwart) ④ zit onderaan de zijgeleider.

3.2 • Montage van de kast

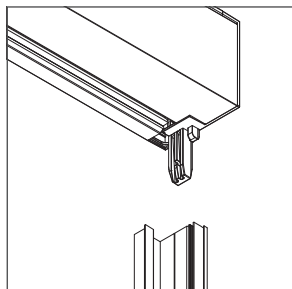

Plaats de kast op het vast profiel ① van de zijgeleider.



TIP

Na het plaatsen van de kast op het vast profiel ① van de zijgeleider, doe een controle met de waterpas vooraleer verder te gaan.

3.3 • Dichtmaken van de zijgeleider

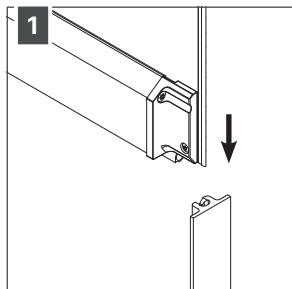

Schuif het doek in de inwendige ritsgeleider ②.
Let erop om de juiste richting van de ritsgeleiders te respecteren!

De V-uitsparing in de ritsgeleider moet aan de bovenkant zitten, de ponsing voor de klikker aan de onderkant.

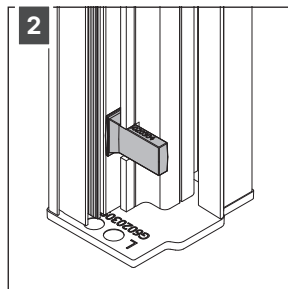

Respecteer de positie van de zijgeleider. De klikker (zwart) ④ zit onderaan de zijgeleider.

3 Plaats de ritsgeleider terug in de geleider.

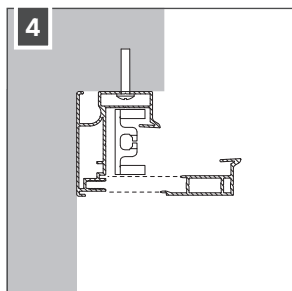

Bevestig het afneembaar profiel ③ van de zijgeleider met de mee geleverde schroeven.

Controleer of het doek vrij en zonder spanning in de ritsgeleider ② glijdt.

4 • Elektrische bediening



4.1 • Technische kenmerken en handleiding van de motoren

4.1.1 • Technische kenmerken van de motoren

Rensonmotoren	Detecto Rensonmotor Safety First	Somfy motor
		

4.1.2 • Handleiding van de motoren

Rensonmotor elektronisch	Rensonmotor radiogestuurd (Solar)
	

Detecto Rensonmotor Safety First	Somfy motor
	

4.2 • Eindafstelling van de eindpunten van de motor

4.2.1 • Rensonmotoren

De eindpunten van de Rensonmotoren (elektronisch, radio gestuurd en radio gestuurd, solar) worden niet vooraf ingesteld.

Raadpleeg de handleiding van de motor voor het instellen van de eindpunten tijdens de installatie.

Vanuit fabrieksinstelling is er altijd een eindpunt voorzien voor de elektronische Rensonmotor. Via de instelkabel kan een ander eindpunt ingesteld worden.

4.2.2 • Detecto Rensonmotor Safety First

De eindpunten van de Detecto Rensonmotor Safety First worden niet vooraf ingesteld.

Deze kunnen eenvoudig worden ingesteld tijdens de installatie door het automatisch herkennen van de eindpunten. Raadpleeg de handleiding van de motor voor het instellen van de eindpunten tijdens de installatie.

4.2.3 • Somfy motor

BOVENSTE EN ONDERSTE EINDPUNT OPNIEUW AFREGELEN!

Bovenste en onderste eindpunt is ingesteld volgens fabrieksnorm van Renson.

Afregeling bovenste eindpunt

Bovenste eindpunt wordt afgeregeld in de fabriek waarbij de onderlat zo goed mogelijk aansluit met de kast (onderlat met verduisteringsstrip blijft zichtbaar). Regel het bovenste eindpunt af voor eindgebruik.

Afgesteld onderste eindpunt

Het onderste eindpunt is afgeregeld op ± 400 mm van de onderkant kast. Stel het onderste eindpunt volledig af tot en met de onderkant van de screen met een speling van 10 mm (voor de afdichtingsstrip).



TIP

In geval dat de elektriciteitswerken pas na de montage van de zonwering plaatsvinden, kan een voorlopige stroomkabel gebruikt worden om de eindpunten van de zonwering in te stellen.

5 • Eindcontrole

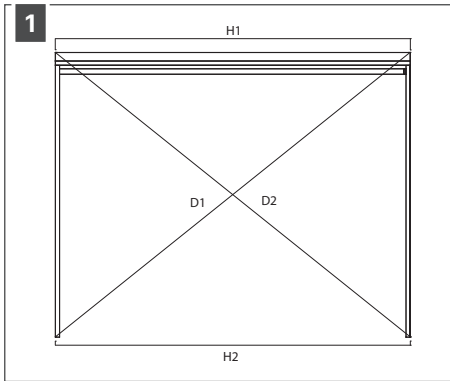

Vooraleer de motor in gang te zetten, de haaksheid controleren, de diagonalen (D1 en D2) en de parallellen (H1 en H2) moeten zo veel als mogelijk gelijk zijn voor een goede ontrolling van het doek.

$$D1 = D2 \text{ en } H1 = H2$$

- 2** Monteer indien nodig het afneembaar profiel ③ van de zijgeleiders (Torxsleutel T20).
- 3** Indien het motorsnoer zichtbaar en buiten toegepast wordt, dient deze kabel extra beschermd te worden.
- 4** Controleer of de eindpunten geprogrammeerd zijn. Indien deze niet geprogrammeerd zijn, stel dan de eindpunten zo in dat de motor automatisch stopt in de gewenste bovenste en onderste positie (zie documenten instellen motor).
- 5** **Let erop** om het onderste punt te regelen tot op 10 mm van het einde van de zijgeleiders zodat het doek mooi op spanning blijft staan.
- 6** Controleer of alle schroeven, bouten en moeren goed vastzitten.
- 7** Rol het doek verschillende malen op en af om een goede werking te garanderen.

6 • Onderhoud (zie ook ons garantiecertificaat*)

Het systeem heeft weinig onderhoud nodig, maar om jarenlang te genieten van uw systeem adviseren wij wel volgende zaken:

- Mocht het doek bij een onverwachte bui nat worden, kunt u het doek gerust oprollen om nadien, bij beter weer, het doek terug af te rollen om te laten drogen. Voorkom echter dat het doek meer dan drie dagen nat opgerold is om schimmelvorming en vlekken te voorkomen.
- Voor het reinigen eerst met een borstel of stofzuiger het losse vuil verwijderen. Daarna kunt u met een schoonmaakproduct (vermijd bijtende producten) en lauw water het overige vuil verwijderen. Na het reinigen het doek steeds naspoelen. Vermijd het reinigen in felle zon: snel opdrogen van zeepwater kan vlekken nalaten op het doek.

Gebruik geen agressieve schuurmiddelen.

- Geanodiseerde of gemoffelde profielen die vervuild zijn, kunnen met lauw water en een zacht schoonmaakproduct gereinigd worden. Gebruik nooit bijtende of agressieve producten, schuurponsjes of andere schuurmiddelen. Verder adviseren wij om geen hogedruktoestellen te gebruiken.
- Jaarlijks dienen scharnierende of draaiende delen gesmeerd te worden. Gebruik hiervoor een droogsmeermiddel (PTFE Flex Lube (1287)).
- Kunststof glijbussen kunnen na een schoonmaakbeurt (verwijder takjes en bladeren) gesmeerd worden met een droogsmeermiddel (PTFE Flex Lube (1287)).
- Controleer regelmatig uw product op takjes, bladeren, vogelnestjes, enz. en verwijder deze. Onderhoud dit product als goede huisvader.
- Als producent adviseren wij een regelmatig technisch nazicht van uw installatie door de installateur: jaarlijks bij utiliteitsbouw en bij de particuliere zonwering.
- Gebruik steeds originele onderdelen van de producent.

Belangrijk om te weten

- De netspanning dient voorzien te worden door een erkende electricien, volgens de geldende normen.
- Renson biedt geen verantwoordelijkheid/garantie op automatische sturing van de motor van de screen, buiten de toepassingen van Somfy®.
- Renson kan niet garanderen dat het communicatieprotocol voor gebouwautomatisering en/of domotica compatibel is met de screen motor.
- Gezien het productieproces kunnen kleine kleurafwijkingen ontstaan tussen kleurstalen en de profielen/doeken van de zonwering. Kleine kleurverschillen kunnen er zijn tussen componenten en profielen.
- Het doek kan lichte kleurnuances en kleine onvolmaaktheden vertonen.
- Wafel-, visgraat- of plooivorming bij doeken zijn mogelijk en wordt niet gedekt door garantie!
- De kleur van het zonweringsdoek kan na verloop van tijd lichtjes verkleuren, dit afhankelijk van de gekozen kleuren en dessins.
- Bij vlakhangende screens, waarbij het doek verticaal naar beneden komt door het gewicht van het onderprofiel of door een spansysteem, kan het doek naargelang het type screen, golfvorming vertonen.

7 • Afdanking van het product

Uw screen kan volledig worden gerecycled. Informeer u bij uw gemeente of dichtstbijzijnde recyclingstation over de lokale milieuvorschriften. Bij het demonteren van de screen dient u de installatie spanningsloos te maken.

Materialen moeten gescheiden worden bij de vernietiging van het product. Brandbare materialen moeten van niet brandbare materialen gescheiden worden bij vernietiging van het product.

Table des matières

1 • Généralités	13
2 • Situation de montage	13
3 • Montage	14
3.1 • Montage des coulisses.....	14
3.2 • Montage du caisson	16
3.3 • Fermeture de la coulisse	16
4 • Manœuvre électrique	17
4.1 • Caractéristiques électriques et manuel de montage des moteurs	17
4.1.1 • Caractéristiques électriques des moteurs	17
4.1.2 • Manuel de montage des moteurs.....	17
4.2 • Mise au point finale	18
4.2.1 • Moteurs Renson	18
4.2.2 • Moteur Detecto Rensonmotor Safety First	18
4.2.3 • Moteur Somfy	18
5 • Contrôle final	19
6 • Entretien	20
7 • Élimination du produit	21

1 • Généralités

Le Fixscreen Go se compose de :

- Un caisson de forme Square avec un tube d'enroulement amovible avec commande motorisée.
- Par système il y a une paire de coulisses
- Toile en fibre de verre de haute qualité équipée de la technologie Fixscreen (technologie résistant au vent grâce à la combinaison de tirette symétrique avec une coulisse renforcée brevetée pour la tirette).
- Une barre de charge, lestée, garantit un déroulement souple de la toile.

Contrôlez si l'emballage contient tous les éléments.

2 • Situation de montage

Situation de montage 1 - Dessin avant-corps avec maçonnerie

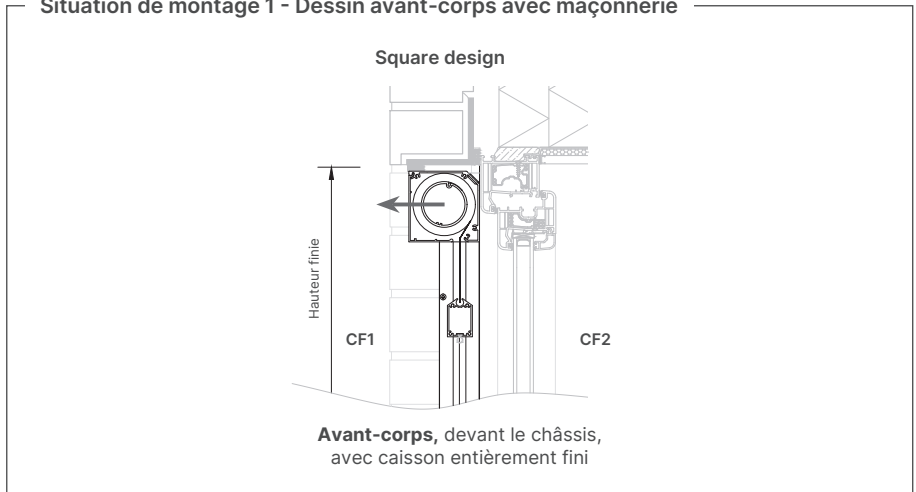

← Direction de (dé)montage du tube d'enroulement

3 • Montage

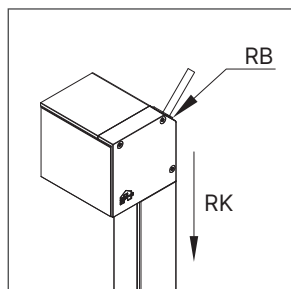

Si le raccordement à l'alimentation électrique du moteur se fait de l'extérieur vers l'intérieur, vous devez forer une ouverture de 10 mm dans le mur pour permettre un passage vers l'intérieur du câble du moteur, selon le type de passage (B, K).

En cas de passage de câble de type 'K', vous pouvez laisser courir le câble le long de la coulisse. De cette manière le câble est guidé esthétiquement vers le bas afin d'effectuer le raccordement avec l'alimentation à l'intérieur.

3.1 • Montage des coulisses

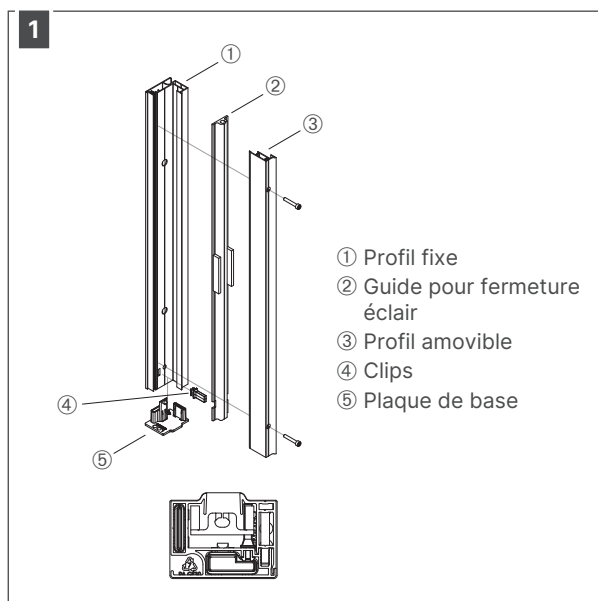

Coulisse S

- Démontez les coulisses en 2 parties.
- Démontez d'abord le profil amovible ③ de la coulisse avec une clé torx T20.
- En bas de la coulisse il y a une plaque de base ⑤ et un clips ④ qui empêche le guide pour fermeture éclair ② de sortir.

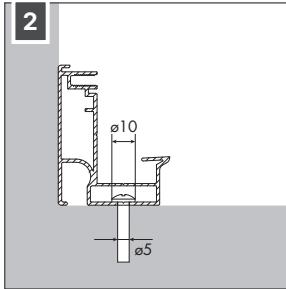

Fixation de la coulisse 'S'
par l'arrière (ø5mm)

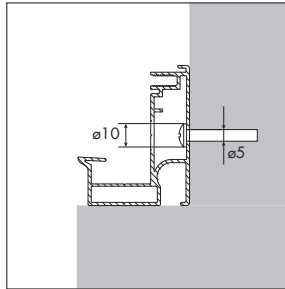

Fixation de la coulisse 'S'
latérale (ø5mm)

La coulisse est **préperforée** (dans la partie intérieure ø10 mm).

Il existe 2 types de montage: par l'**arrière** ou **latéral**.

Le trou de ø10mm ext préperforée, le trou de ø5mm doit être percé au montage.

! ATTENTION

Les trous préperforés sont prévus tous les 250 mm. Tenez compte avec une distance maximale de 750 mm entre deux trous pour le montage.

Vissez suffisamment pour que la tête de la vis soit intégrée, et que le guide pour fermeture éclair ② ne soit pas bloqué.

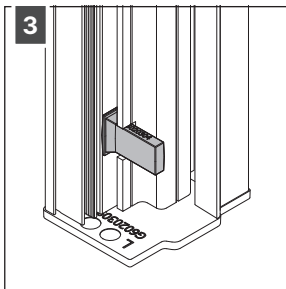

Respectez la position de la coulisse. Le clips (noir) ④ se trouve en bas de la coulisse.

3.2 • Montage du caisson

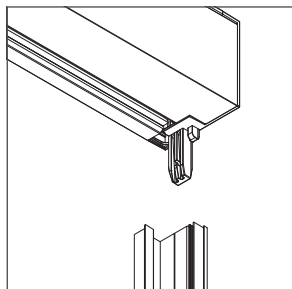

Placez le caisson sur le profil fixe ① de la coulisse.

CONSEIL

Après la pose du caisson sur le profil fixe ① de la coulisse, effectuez un contrôle avec un niveau avant de poursuivre.

3.3 • Fermeture de la coulisse

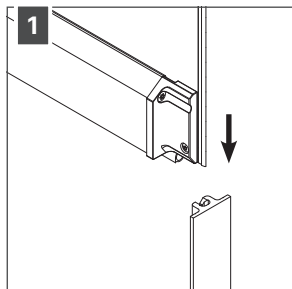

Glissez la toile dans le guide pour fermeture éclair ②.
Veillez à respecter la bonne direction des guides pour fermeture éclair.

La découpe en V du guide pour fermeture éclair doit se trouver au-dessus, le clips (noir) est positionné en bas de la coulisse.

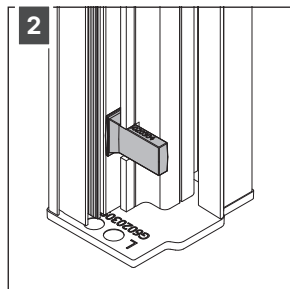

Respectez la position de la coulisse. Le clips (noir) ④ se trouve en bas de la coulisse.

3 Placez à nouveau le guide pour fermeture éclair dans la coulisse.

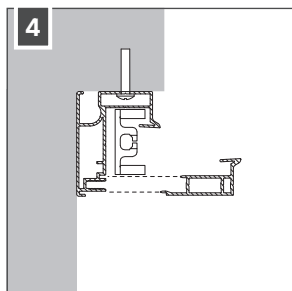

Fixez le profil amovible ③ de la coulisse avec les vis incluses dans l'emballage.

Contrôlez que la toile ne soit pas tendue et qu'elle puisse glisser librement dans le guide pour fermeture éclair ②.



4 • Manœuvre électrique



4.1 • Caractéristiques électriques et manuel de montage des moteurs

4.1.1 • Caractéristiques électriques des moteurs

Moteurs Renson	Moteur Detecto Rensonmotor Safety First	Moteur Somfy
		

4.1.2 • Manuel de montage des moteurs

Moteur Renson électronique	Moteur Renson radio-commandé (Solar)
	

Moteur Detecto Rensonmotor Safety First	Moteur Somfy
	

4.2 • Mise au point finale

4.2.1 • Moteurs Renson

Les fins de course des moteurs Renson (électronique, commande radio et commande radio, solar) ne sont pas réglées à l'avance.

Consultez le manuel du moteur Renson pour le réglage des fins de course.

Le moteur électronique Renson est toujours doté d'un point final réglé en usine. Un autre point final peut être réglé à l'aide du câble de réglage.

4.2.2 • Moteur Detecto Rensonmotor Safety First

Les fins de course du moteur Detecto Renson Safety First ne sont pas réglées à l'avance. Celles-ci peuvent être programmées simplement lors de l'installation par la reconnaissance automatique des fins de course. Pour davantage d'information, reportez-vous aux instructions de montage de ce moteur.

4.2.3 • Moteur Somfy

RÉGLEZ DE NOUVEAU LA FIN DE COURSE SUPÉRIEURE ET INFÉRIEURE!

La fin de course supérieure et inférieure sont réglées d'origine à l'usine.

Le réglage de la fin de course supérieure

La fin de course supérieure est réglée d'origine à l'usine ce qui permet de raccorder la barre de charge le mieux possible au caisson. Pendant le réglage du moteur vous devez travailler avec une fin de course supérieure fixée.

Le réglage de la fin de course inférieure

La fin de course inférieure est toujours réglée à environ 400 mm du côté inférieur du caisson. Réglez la fin de course inférieure complète jusqu'au point le plus bas du screen avec un jeu de 10 mm (pour le joint d'étanchéité).



CONSEIL

Au cas où les travaux d'électricité n'ont lieu qu'après le montage du screen, un câble conducteur temporaire peut être utilisé pour régler les fins de course de la protection solaire.

5 • Contrôle final

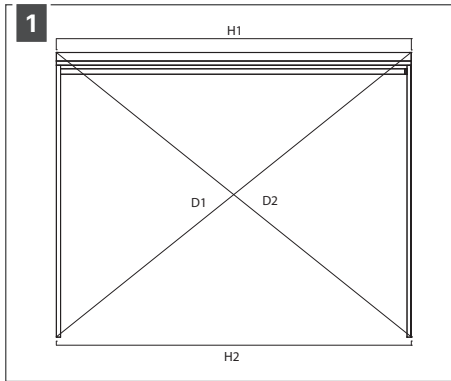

Avant d'alimenter le moteur, contrôlez l'équerrage. Les diagonales (D1 et D2) et les parallèles (H1 et H2) doivent être absolument identiques pour le bon déroulement de la toile.

$$D1 = D2 \text{ et } H1 = H2$$

- 2** Fixez le profil amovible ③ de la coulisse (avec une clé torx T20).
- 3** Dans le cas d'usage du moteur en extérieur, le câble d'alimentation en PVC (VVF) doit être intégré au vieillissement solaire.
- 4** Contrôlez si les fins de course supérieure et inférieure du moteur sont réglées. Si les positions doivent être reprogrammées, veuillez consulter les documents relatifs au réglage du moteur.
- 5** Lors du réglage de la fin de course inférieure, laissez toujours 10 millimètres entre la barre de charge et la fin des coulisses afin que la toile soit toujours bien tendue.
- 6** Contrôlez si tous les boulons, vis et écrous sont bien serrés !
- 7** Enroulez et déroulez la toile à plusieurs reprises pour garantir un bon fonctionnement.

6 • Entretien (voir notre certificat de garantie*)

Le système demande peu d'entretien mais pour pouvoir profiter pendant des années de votre système, nous vous conseillons ceci:

- Si la toile est mouillée à cause d'une averse inattendue, vous pouvez refermer votre toile sans crainte et, quand le temps s'améliore, la dérouler pour la faire sécher. Ne laissez pas la toile mouillée enroulée pendant plus de trois jours afin d'éviter l'apparition de moisissure et de taches.
- Avant le nettoyage, enlevez d'abord les saletés avec une brosse ou un aspirateur. Après vous pouvez enlever le reste des saletés avec un détergent (éviter les produits corrosifs) et de l'eau tiède. Après le nettoyage toujours rincer la toile. Evitez le nettoyage en plein soleil: un séchage trop rapide de l'eau savonneuse pourrait laisser des traces sur la toile.

N'employez pas de produits corrosifs.

- Les profils laqués ou anodisés peuvent être nettoyés à l'aide d'eau tiède additionnée d'un détergent. N'utilisez jamais de produits corrosifs ou trop agressifs. Evitez l'utilisation d'appareillage à haute pression.
- Il faut lubrifier les charnières et les pièces tournantes annuellement. Employez pour ceci un lubrifiant sec (PTFE Flex Lube (1287)).
- Les glissières en plastique peuvent être lubrifiées après nettoyage (petites branches et feuilles) avec un lubrifiant sec (PTFE Flex Lube (1287)).
- Contrôlez régulièrement qu'il ne reste pas de petites branches, de feuilles ou de nids d'oiseaux sur votre produit et ôtez-les. Entretenez cet article en bon père de famille.
- En tant que fabricant, nous vous conseillons un contrôle technique régulier de votre système par l'installateur. Tous les ans pour les bâtiments industriels et pour les particuliers.
- Employez toujours des pièces détachées d'origines.

Important à savoir:

- Le système électrique doit être installé par un électricien agréé, selon les normes en vigueur.
- Renson n'offre pas de garantie/n'engage pas sa responsabilité pour la commande automatique du moteur du store, en dehors des applications de Somfy®.
- Renson ne peut pas garantir que le protocole de communication pour l'automatisation de bâtiment et/ou la domotique est compatible avec le moteur du store.
- Une légère formation de plis pour les toiles est possible et n'est pas couverte par la garantie!
- La toile peut montrer des petites nuances de couleur et des petites imperfections.
- En raison des contraintes d'utilisation des toiles, il peut résulter une formation de plis, gaufrage et des effets de chevrons et ne sont pas couverts par la garantie.
- Suivant la couleur et le motif, il peut apparaître à long terme une légère altération des teintes de la toile.
- Les screens verticaux : ces toiles subissent par l'action de la barre de charge ou avec un autre système de tension, une certaine tension. Elles peuvent dès lors, suivant leur type, être sujettes, en position de repos, à de légères formations de plis.

7 • Élimination du produit

Votre screen est entièrement recyclable. Informez-vous auprès de votre commune ou de la déchetterie au sujet des prescriptions locales en matière d'environnement. Lors du démontage du screen vous devez débrancher l'installation.

Les matériaux doivent être triés lors de la destruction du produit. Les matériaux inflammables doivent être séparés des matériaux ininflammables

Alle getoonde foto's zijn slechts ter illustratie en een momentopname van een gebruikssituatie.
Het werkelijke product kan variëren als gevolg van productaanpassing.
Renson® behoudt zich het recht voor technische wijzigingen in de hier besproken producten aan te brengen.
De meest recente brochures kan u downloaden op www.renson.eu

Toutes les photos représentées illustrent un cliché d'une situation à un moment donné.
Le produit réel peut varier suite à une adaptation éventuelle.
Renson® se réserve le droit d'apporter des modifications techniques au produit présenté.
Vous pouvez télécharger les brochures les plus récentes sur www.renson.eu

